

# ケイキ4点セット★作り方★

NO. 1

パウスカート、チューブトップ、離れ袖、巾着

パウスカートは、HPを参考にしてくださいね

★まずお子さんのサイズを測ってください。

- ・胸幅
- ・ウェスト
- ・脇丈・脇の下から、ウェストから少し上がった位置

- ・腕周り
- ・袖丈
- ・スカート丈

<材料>

生地：パウスカート分3ヤード(2.7m)  
ブラウス分0.5m+巾着分好きな大きさ

- ・ゴム8コール(細め)
- ・袋のひも、止めるバッグの手に使うようなテープ  
(無ければ生地で作る)

★基本的に、脇を縫ってゴムを入れるのは、全部同じです。  
パウスカートと、袖は、裾を三つ織りにしますので、  
ここでは、チューブトップで、説明しますね。

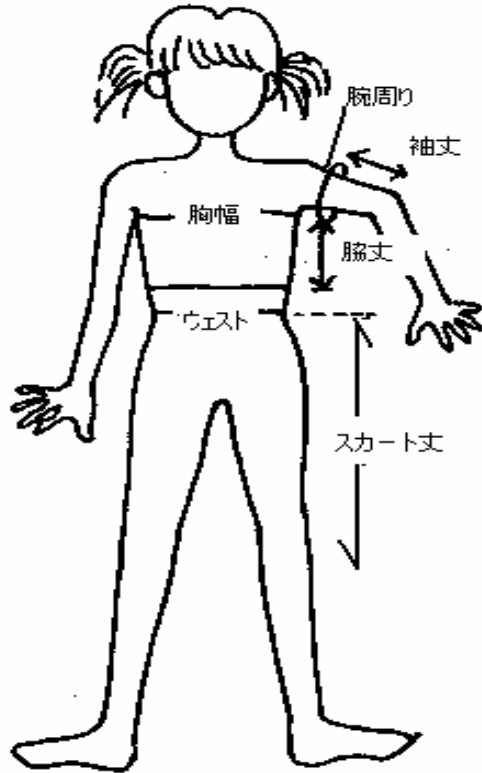

<チューブトップの作り方>

①生地幅=胸幅+20cm  
高さ=脇丈+15cmの長方形に切った、  
布の、高さの部分の端を、ロックミシンか、  
ジグザグミシンで、かがっておきます。

②中表に、二つ折りにして、上下5.5cmずつ、  
残して脇を縫います。縫い代は1.5cmです。

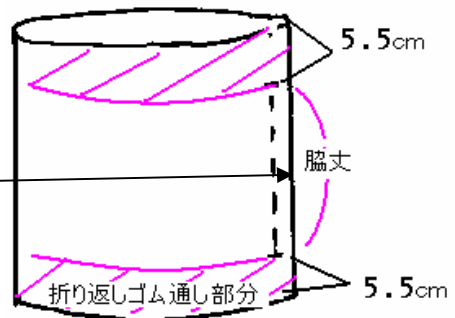

③アイロンで縫い代を割ったら、  
ゴムと押し部分のみ、縫い代を矢印のように、押さえます

④5.5cmのところを、1cm折り返し、さらに4.5cmで折り返し  
アイロンをかけておきます。  
ゴムと押し部分を縫います。  
上から、2cm、1cm、1cm  
です。裾も同様にして縫います。

折り返した部分から外れないように、  
注意しましょう

⑤ゴムを入れたら、出来上がりです

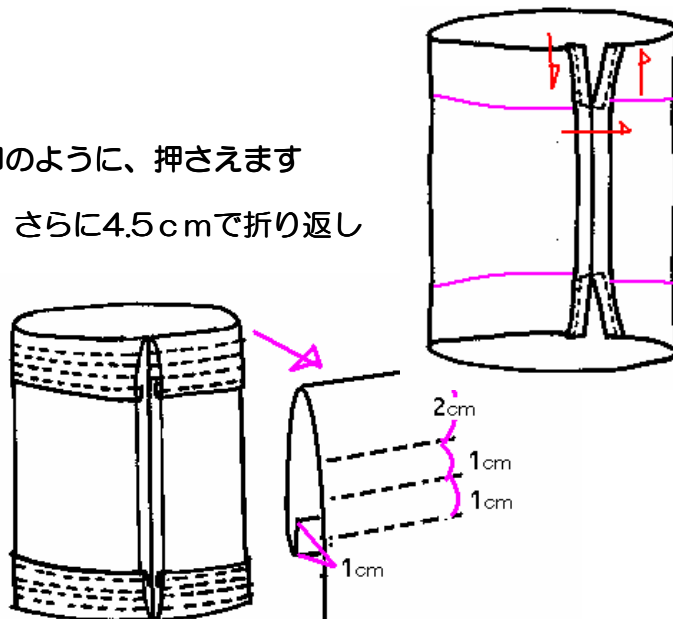

★ゴムの寸法は、胸周り寸法よりも5cm~7cm位少なく、ウェスト寸より-5cm位で  
子供が成長したら、緩められるように長めに、カットしておきましょう。

<離れ袖の作り方>

- ①高さ 袖丈+4cm 幅 腕周り×3倍  
 の長方形を中表にしてあわせ  
 縫い代1cmで脇を縫います  
 縫い代の始末は、2枚一緒にかがります  
 上を1cmの三つ折にします。  
 ゴムを通すための口を1cm 縫い残します

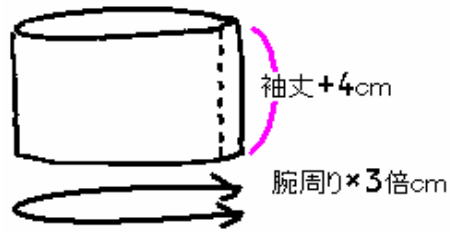

- ② そでの先の部分を0.5cmの三つ折にします  
 ③ ゴムを通して出来上がりです。

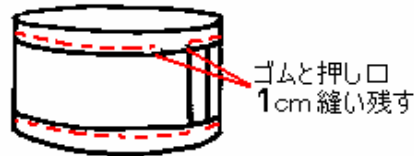

ゴムの長さは腕周り-2cmくらいでしょうか。



<巾着の作り方>

- ① 縫い代をロックミシンかジグザグミシンで  
 かがります

- ② お子さんの持てる大きさ(パウが入る大きさ)  
 の長方形を二つ折りにし、端を縫います。

ゴムと押し側の上を3cm縫い残します  
 ひもを通すテープか、とも布で作った  
 長方形の布を、底から3cm位の位置に  
 挟み込んでおきます

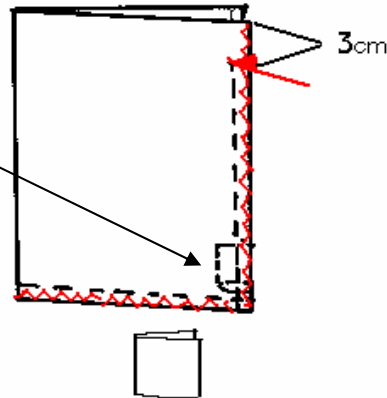

- ③ 縫い残した3cmの縫い代を  
 矢印のように縫い押さえます



- ④ ひも通し部分を2cmの三つ折にし

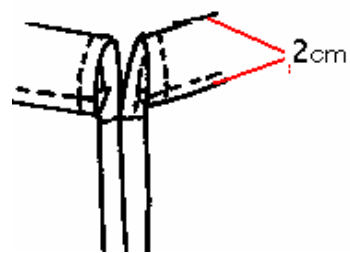

- ⑤ 紐を通して、クワイで紐を止めたら  
 出来上がりです！

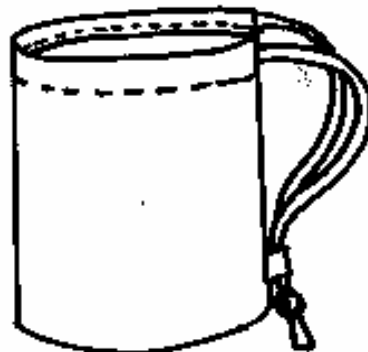

お疲れ様でした！！